

Filtros Série C

Guias G1/4, G3/8, G1/2, G1
Compacto com copo metálico e montagem à baioneta.



Mod.
C104 - F00
C238 - F00
C202 - F00
C401 - F00

EXEMPLO DE CODIFICAÇÃO DE FILTROS

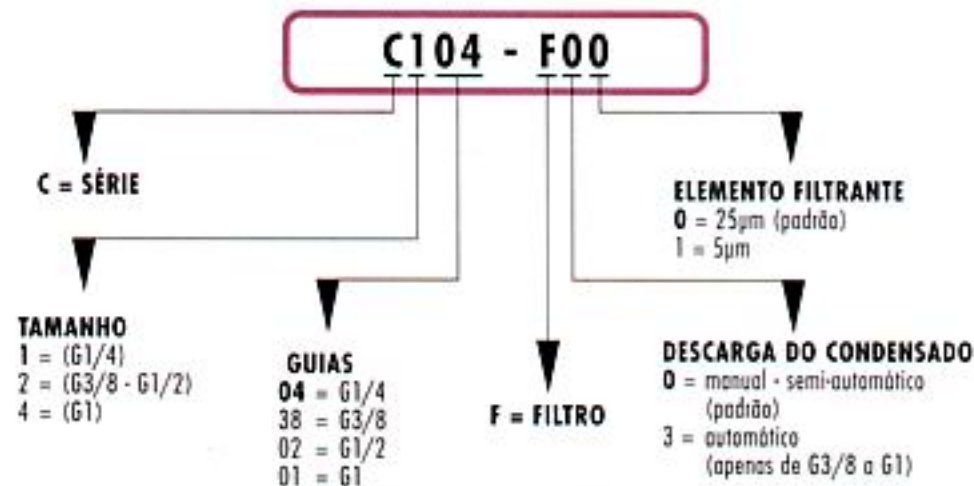

Nota: para G1/4, G3/8, G1/2, o 0 refere-se a modelos manuais e semi-automáticos.

Filtros coalescentes Série C

Guias G1/4, G3/8, G1/2, G1
Compacto com copo metálico e montagem à baioneta..

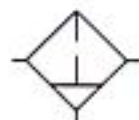

Mod.
C104 - FBO
C238 - FBO
C202 - FBO
C401 - FBO

EXEMPLO DE CODIFICAÇÃO DE FILTROS COALESCENTES

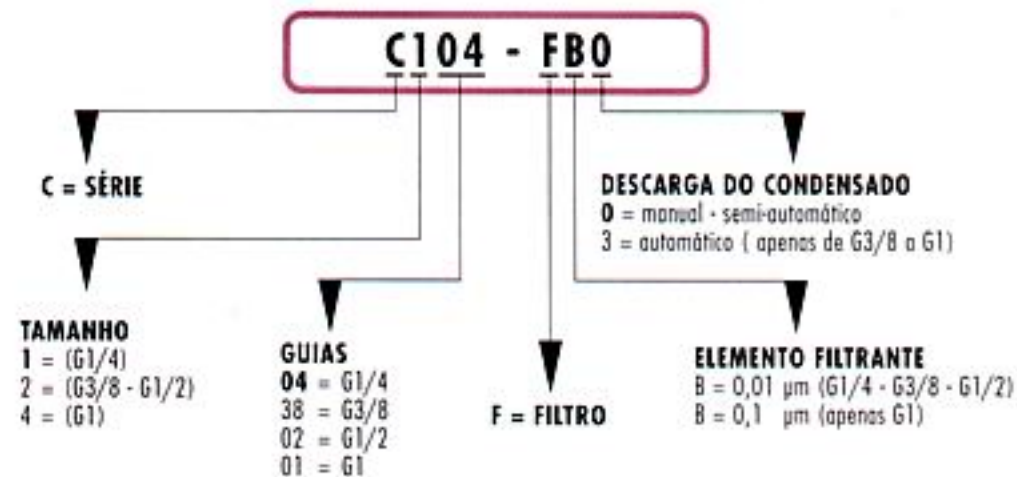

Nota: para G1/4, G3/8, G1/2, o 0 refere-se a modelos manuais e semi-automáticos.

Reguladores de pressão Série C

Guias G1/4, G3/8, G1/2, G1
Compacto.



Mod.
C1104 - R00
C1238 - R00
C1202 - R00
C401 - R00

EXEMPLO DE CODIFICAÇÃO DE REGULADORES DE PRESSÃO

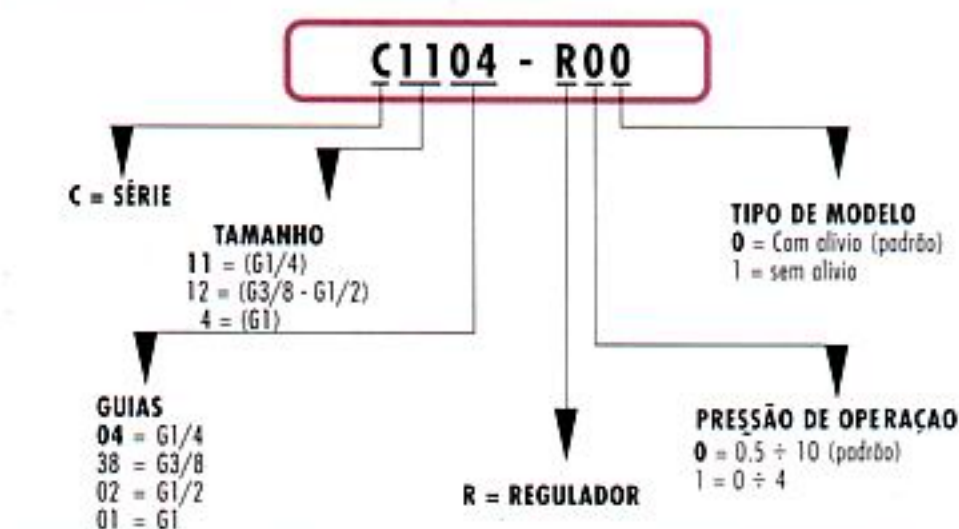

Lubrificadores Série C

Guias G1/4, G3/8, G1/2, G1
Compacto com copo metálico e montagem à baioneta.



Mod.

C104-L00
C238-L00
C202-L00
C401-L00

EXEMPLO DE CODIFICAÇÃO DE LUBRIFICADORES

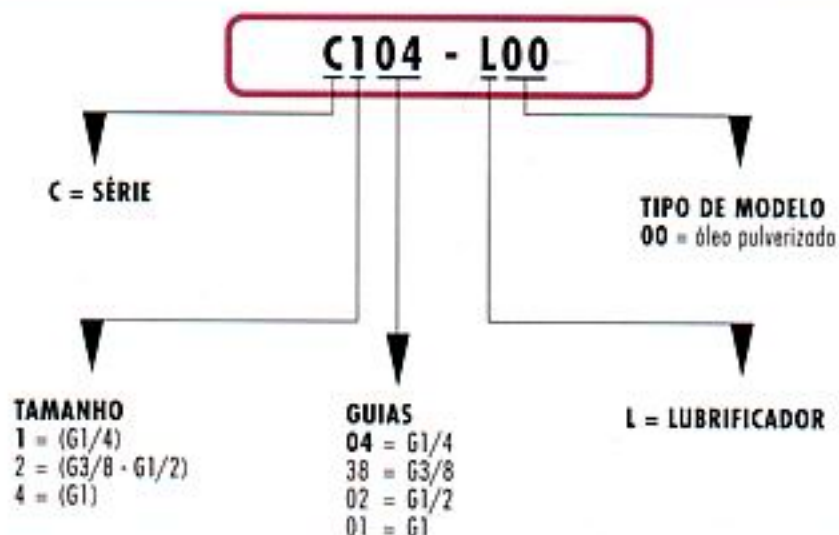

Filtros reguladores de pressão Série C

Guias G1/4, G3/8, G1/2, G1
Compacto com copo metálico e montagem à baioneta.

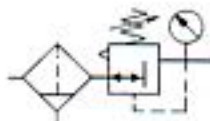

Mod.

C104-D00
C1238-D00
C1202-D00
C401-D00

EXEMPLO DE CODIFICAÇÃO DE FILTRO REGULADOR

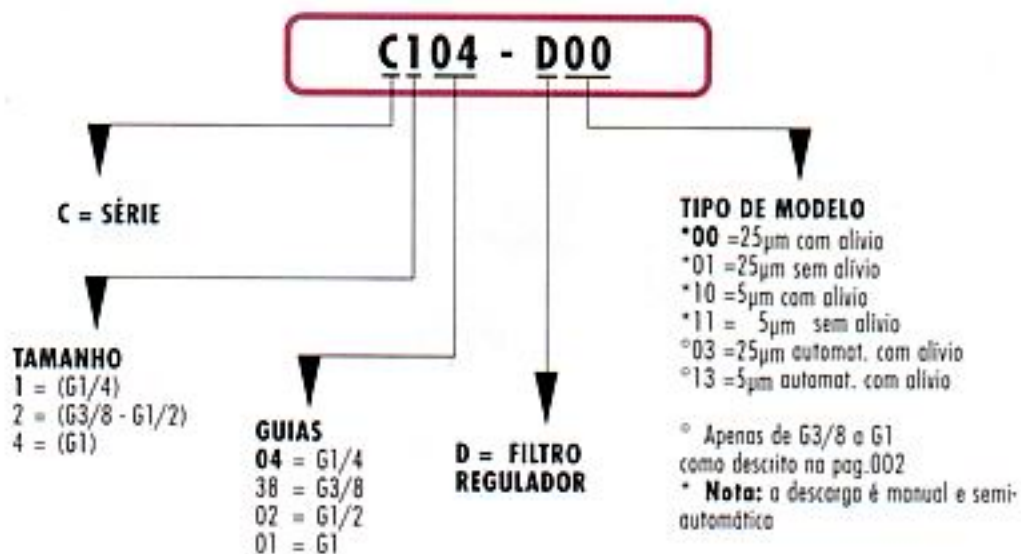

Válvulas de isolamento com trava 3/2 vias Série C

Guias G1/4, G3/8, G1/2, G1
Compacto.

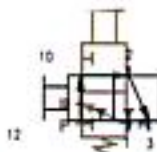

Mod.

C104-V00
C238-V00
C202-V00
C401-V00

EXEMPLO DE CODIFICAÇÃO DE FILTROS

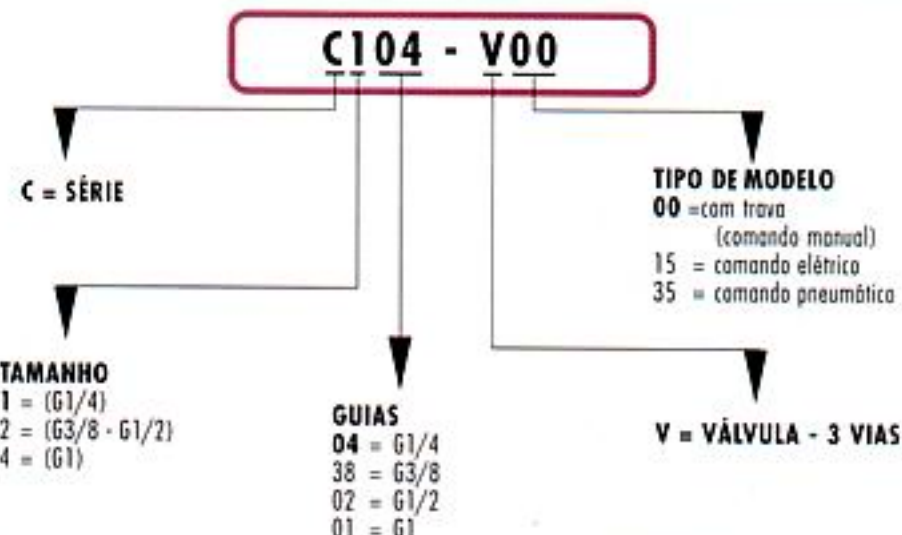

FILTROS, REGULADORES E LUBRIFICADORES

Válvula de acionamento suave Série C

Mod. C104-AV.P. com comando elétrico
 Mod. C104-AV.P/1 com comando pneumático
 Guias G1/4 (compacto).

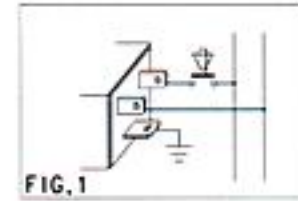
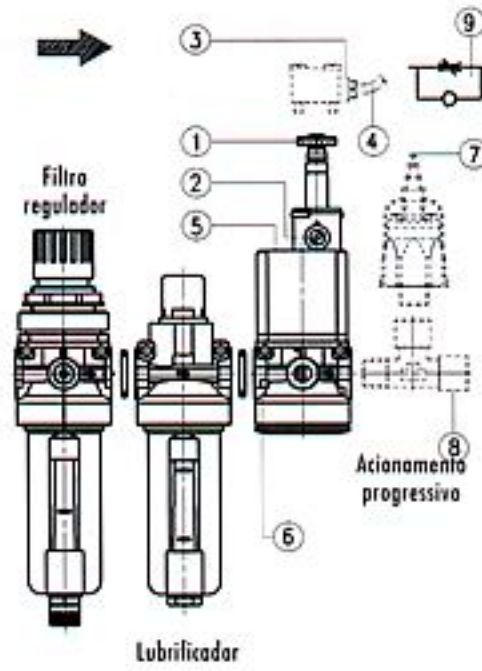

LEGENDA	
AVP comando elétrico	1. Válvula solenóide A631 - AC2 - 000
	2. Intervenção manual
AVP comando pneumático	3. Fecham. com pneumático A631 - AC2 - AVPC
	4. Alimentação comando pneumático
	5. Parafuso de reg.
AVP comando elétrico	6. Parafuso de montagem pneumático M4 x 90
	7. Pressostato PM 11 NA
	8. Conexão 2070 1/4-1/4
	9. SCU-MCU 1/8

Mod.	
C104-AV.P.	
C104-AV.P/1	

Válvula de acionamento suave Série C

Mod. C1202-AV.P. com comando elétrico
 Mod. C1202-AV.P/1 com comando pneumático
 Guias G1/2 (compacto)

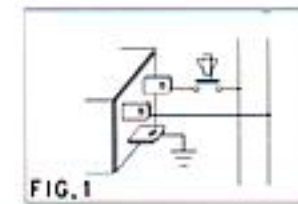
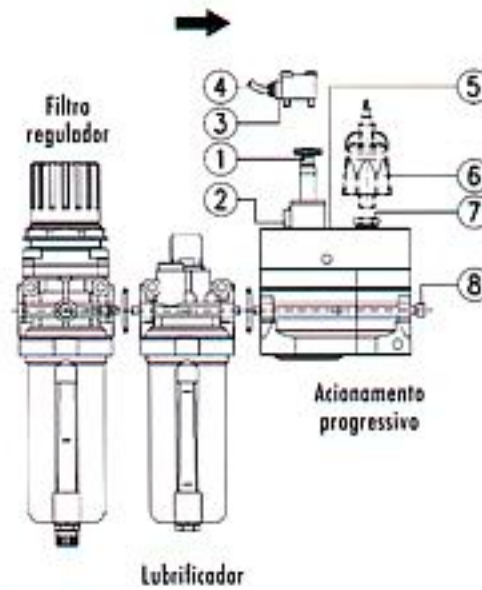

LEGENDA	
VP comando elétrico	1. Válvula solenóide A631 - AC2 - 000
	2. Intervenção manual
AVP comando pneumático	3. Fecham. com pneumático A631 - AC2 - AVPC
	4. Alimentação com pneum.
	5. Parafuso de regulagem
AVP comando elétrico e pneumático	6. Pressostato PM 11 NA
	7. Tampa 2611 - 1/8
	8. Paraf. de mont. M5 x 160

Mod.	
C1202-AV.P.	
C1202-AV.P./1	

Válvula de acionamento suave Série C

Mod. C401-AV.P. com comando elétrico
 Mod. C401-AV.P/1 com comando pneumático
 Guias G1 (compacto modular)

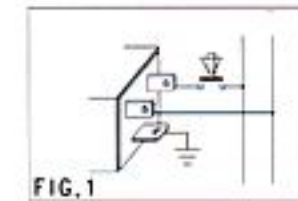
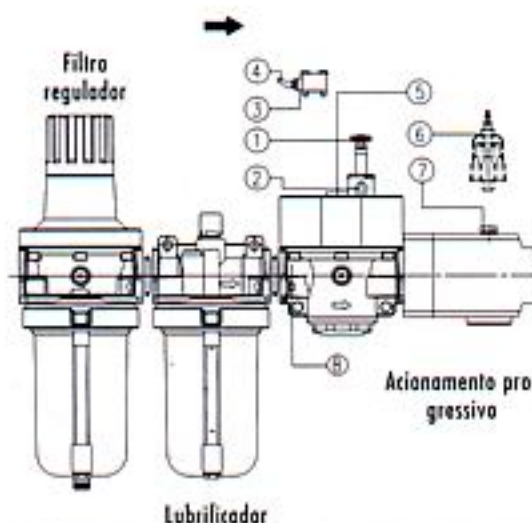

LEGENDA	
AVP comando elétrico	1. Válvula solenóide A631 - AC2 - 000
	2. Intervenção manual
AVP comando pneumático	3. Fecham. com pneumático A631 - AC2 - AVPC
	4. Alimentação com pneum.
	5. Parafuso de regulagem
AVP comando elétrico e pneumático	6. Pressostato PM 11 NA
	7. Tampa 2611 - 1/8
	8. Paraf. de Mont. M8 x 25

Mod.	Mod.
C401-AV.P.	C401-AV.P./1

Filtros e Filtros coalescentes Série N

Guias G1/8 e G1/4
com copo transparente rosqueado



Mod.

- N108 - F00
- N104 - F00
- N208 - F00
- N204 - F00

EXEMPLO DE CODIFICAÇÃO DE FILTROS E FILTROS COALESCENTES SÉRIE N

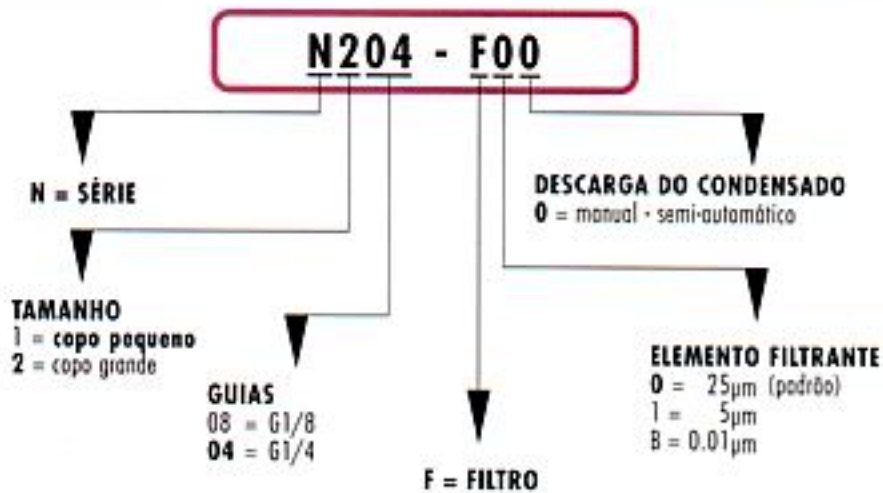

Reguladores de pressão Série N

Guias G1/8 e G1/4
tipo rosqueado

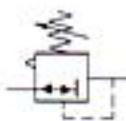

Mod.

- N1208 - R00
- N1204 - R00

EXEMPLO DE CODIFICAÇÃO DE REGULADORES DE PRESSÃO SÉRIE N

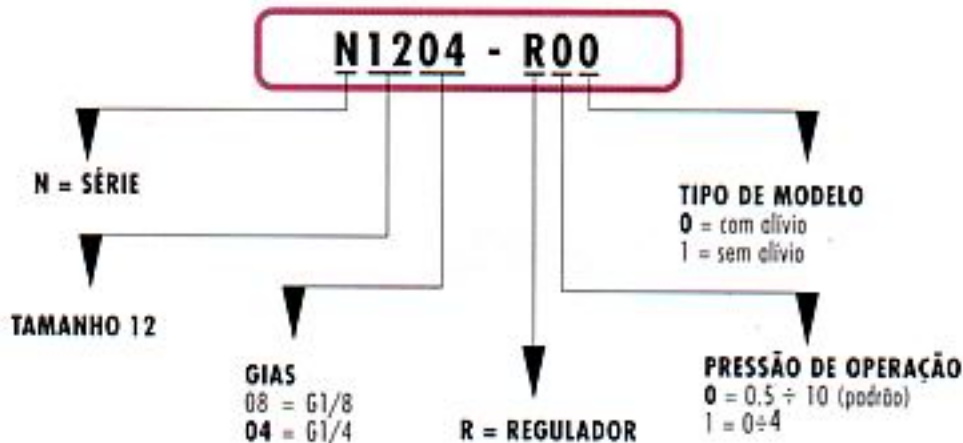

Nota: em substituição ao Mod. N204 - R00 usar o Mod. M004 - R00.

Micro-reguladores de pressão Série M

Guias G1/8 e G1/4
tipo rosqueado

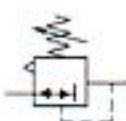

Mod.

- M008 - R00*
- M004 - R00*

EXEMPLO DE CODIFICAÇÃO DE MICRO-REGULADOR DE PRESSÃO SÉRIE M

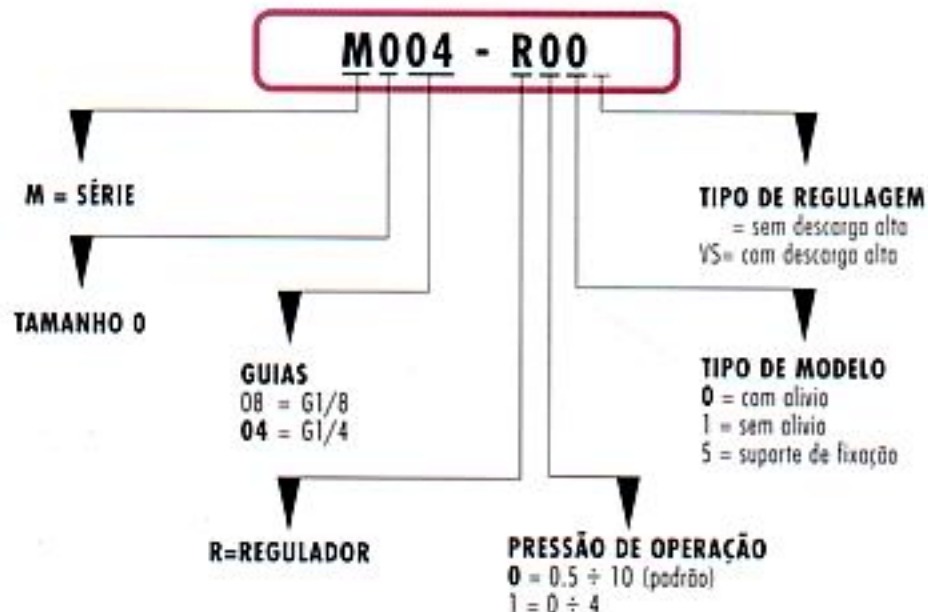

Lubrificadores Série N

Guias G1/8 e G1/4 com copo transparente rosqueado.



Mod.

N108-L00

N104-L00

N208-L00

N204-L00

EXEMPLO DE CODIFICAÇÃO DE LUBRIFICADORES SÉRIE N

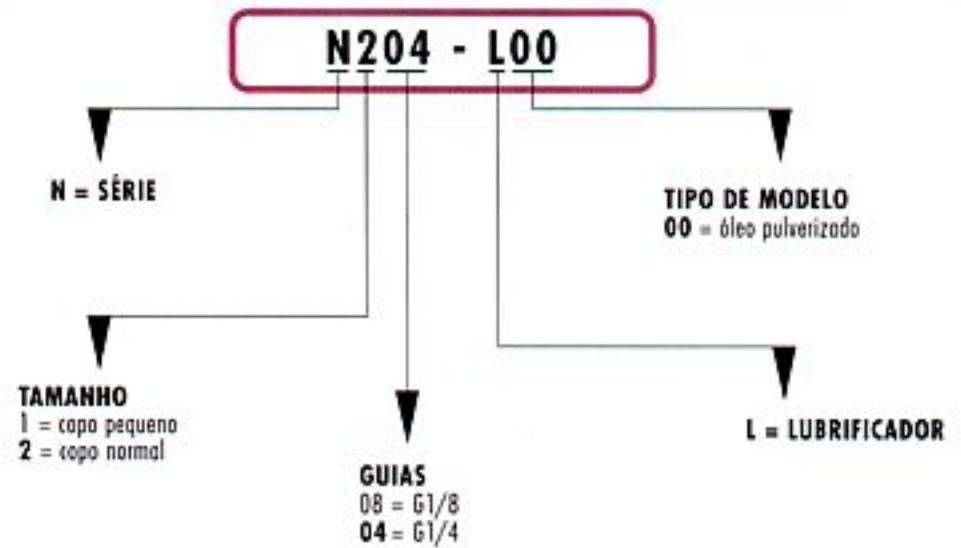

Filtros/reguladores Série N

Guias G1/8 e G1/4 com copo transparente rosqueado

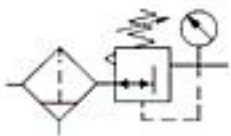

Mod.

N108-D00

N104-D00

N208-D00

N204-D00

EXEMPLO DE CODIFICAÇÃO DE FILTRO/REGULADOR SÉRIE N

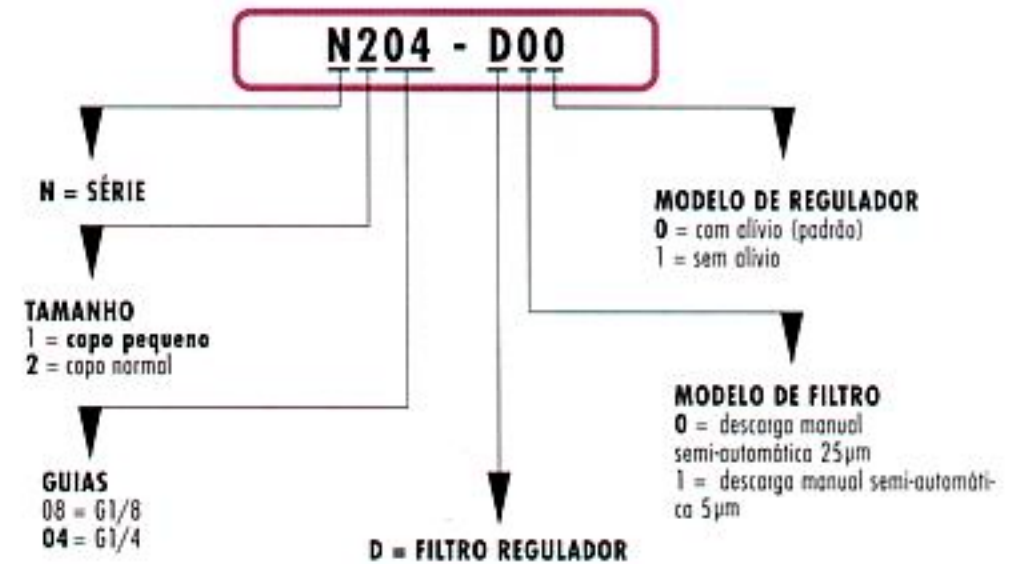

Acessórios para filtros Séries C, N, M reguladores e lubrificadores

Tipos de montagem

Flange de fixação, parafuso de montagem

Bloco de partida

Manômetros ø43 - 53 - 63 mm.

Mod.

M043-R12

M053-R12

M063-R12



Mod.

M043-P12

M053-P12

M063-P12



Mod.

M043-F12

M063-F12

